

# KATALOG 2019/2020

INTERIÉROVÉ DVEŘE



  
ČESKÉ  
DVEŘE



**MASONITE®**

Největší výrobce dveří v ČR



Počátek výroby dveří v Jihlavě spadá do šedesátých let minulého století. V roce 1957 byl v Jihlavě založen podnik Jihomoravské dřevařské závody, kam se soustředila podstatná část výroby dveří pro bytovou výstavbu v bývalém Československu. Do dalšího vývoje dřevařských závodů významně zasáhla v roce 1994 privatizace podniku, která změnila firmu na akciovou společnost pod názvem Jihlavské dřevařské závody, která se následně v roce 1997 rozdělila na společnosti Kronospan, Kronodoor a Kronomech.



# OBSAH

## INTERIÉROVÉ DVEŘE

Přehled všech kategorií . . . . .	4
Povrchové úpravy a dekory . . . . .	6
Hladké dveře . . . . .	8
Profilované dveře . . . . .	20
Rámové dveře . . . . .	28
Speciální dveře . . . . .	30
Posuvné dveře . . . . .	36
Obložkové zárubně a skla . . . . .	40
Bezfalcové dveře . . . . .	42
Kování . . . . .	43
Skryté zárubně . . . . .	44

V roce 2004 byl Kronodoor začleněn do skupiny Masonite a od roku 2006 má Masonite CZ své sídlo v Jihlavě v Hruškových Dvorech. Hlavní sídlo společnosti se nachází v Tampě na Floridě v USA. Dnes, po více než 90 letech, stále navazujeme na myšlenky zakladatele Williama H. Masona a čerpáme z jeho inovativního ducha.

Neustále hledáme nové postupy, technologie, materiály a úpravy povrchů. Vždy věnujeme značnou pozornost eleganci, funkčnosti a odolnosti vyráběných dveří. Naše trvalé postavení na trhu, náš inovativní duch a naše vynikající výrobky nám získaly pověst nepřekonatelné společnosti v daném odvětví.

# Interiérové dveře

PŘEHLED VŠECH KATEGORIÍ



## HLADKÉ



PLNÉ  
PROSKLENÉ  
VERTIKA  
VERTIKUS  
QUADRA  
GIGA  
PANORAMA  
SUPERIOR  
AXIS  
STRIPE  
DOMINANT  
ALU  
HPL



- ▶ hladký nebo 3D povrch dveřního pláště
- ▶ prosklená nebo plná varianta

## PROFILOVANÉ

### SÉRIE

#### QUATRO

BORDEAUX  
OREGON  
DAKOTA  
MONTANA  
QUATRO

### SÉRIE

#### MASONITE

SOCRATES  
OCTAVIANUS  
CLAUDIUS  
ACHILLES  
HECTOR  
ODYSSEUS  
AULIDA  
ELIDA  
TROJA



- ▶ hladký povrch dveřního pláště se specifickým prolisem
- ▶ prosklená nebo plná varianta



- ▶ texturovaný povrch (bílý nástřik) nebo hladký povrch (PVC fólie) se specifickým prolisem
- ▶ prosklená nebo plná varianta

## RÁMOVÉ



BRITANNIA  
VICTORIA  
CALEDONIA  
HIBERNIA



- ▶ celistvá rámová konstrukce se vsazenými panely
- ▶ prosklená nebo plná varianta

Nabízíme Vám dveře plné nebo s různými tvary prosklení. Vybírat můžete z mnoha typů povrchových úprav, dekorů a speciálních vlastností. Zvolte si z naší nabídky ty nejvhodnější právě pro Vás.

## PROTIPOŽÁRNÍ DVEŘE **SPECIÁLNÍ**

PROSKLENÉ  
PROTIPOŽÁRNÍ  
DVEŘE

BEZPEČNOSTNÍ  
DVEŘE

PROTIHLUKOVÉ  
DVEŘE

PROTIPOŽÁRNÍ  
PROTIHLUKOVÉ  
DVEŘE

PROTIPOŽÁRNÍ  
KOUŘOTĚSNÉ  
DVEŘE

KLIMA DVEŘE

AQUA DVEŘE



- ▶ interiérové dveře s přidánými vlastnostmi
- ▶ vhodné do míst s vyššími nároky

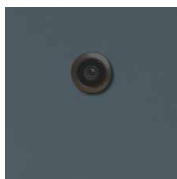

## **POSUVNÉ**

ALU POSUV

POSUVNÉ  
DVEŘE  
S GARNÝŽÍ

POSUVNÉ  
DVEŘE DO  
POUZDRA



- ▶ ideální řešení pro interiéry s omezeným prostorem
- ▶ moderní design



## **BEZFALCOVÉ**



- ▶ zajímavá designová varianta řešení interiérových otočných dveří



# Povrchové úpravy a dekory

## PŘEHLED VŠECH MOŽNOSTÍ

### CPL laminát

Continuous Pressed Laminate

Jedná se o laminát tloušťky 0,2 mm s vysokou odolností proti poškození, vyznačující se snadnou údržbou a vysokou životností.



dub halifax



dub kubánský



fleetwood lávověšedý



fleetwood šampaňský



jilm bílý

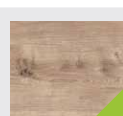

dub přírodní

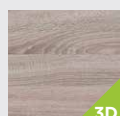

bardolino



borovice finská



borovice švédská

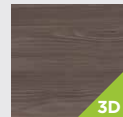

fleetwood lávověšedý

HORIZONTÁLNÍ DEKORY:



antracit



authentic



avola



bardolino



borovice finská



borovice švédská



buk přírodní



dub přírodní



hruška



kamenná šedá



natural



nebraska



bílá



buk



dub



javor



olše



ořech



šedá



wenge

### Kaširovací fólie

Fólie, při jejíž výrobě se používají ekologické organické barvy a dekorační papíry, které jsou po potisku lakovány.



alpský ořech



buk



\* borovice bělená



dub



\* dub sonoma



\* dub šedý



dub tmavý



javor



kombi třešeň



kombi ořech



mahagon



makasar



olše

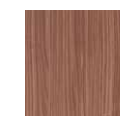

ořech

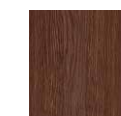

\* ořech rustikální



wenge

\* Dekory totožné i pro RÁMOVÉ dveře.



Nabízíme Vám velký výběr povrchových úprav v různých dekorech i 3D povrchových imitací struktury dřeva. Aktuálním trendem moderního bydlení se stávají dveře s bílým nástríkem, které nabízíme jak v hladkém, tak profilovaném provedení a s různým typem prosklení.

## HPL laminát

High Pressure Laminate



Je laminát tloušťky 0,8 mm vyrobený podobně jako CPL laminát, ale z více vrstev a za většího lisovacího tlaku. Má vysokou životnost a odolnost.

Výběr unidekorů dle vzorníku EGGER.



## PVC fólie



Fólie tloušťky 0,2 mm nabízená v dekorech dřeva, která dokonale kopíruje a zvýrazňuje profily na dveřních křídlech. Vyznačuje se vysokou odolností a snadnou údržbou.

Pouze pro profilované dveře  
MASONITE CLASSIC

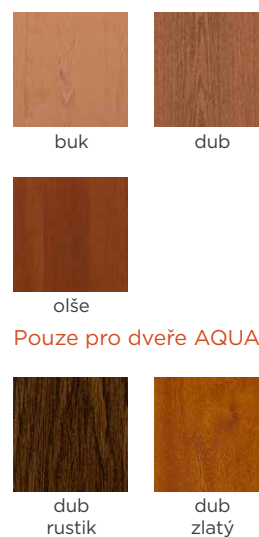

Pouze pro dveře AQUA

## Polypropylen 3D

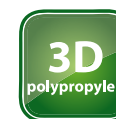

Fólie s velmi dobrými estetickými vlastnostmi, imitující přirozenou strukturu dřeva. Vyznačuje se vysokou odolností proti oděru.



## Lakované



Dveřní křídla standardně lakovaná bílou barvou v odstínu RAL 9003. Nabízíme i možnost nástríku jiným odstínem ze vzorníku RAL.

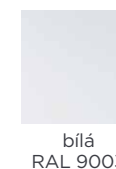



HLADKÉ

PROFILOVANÉ

RÁMOVÉ

SPECIÁLNÍ

POSUVNÉ

INTERIÉROVÉ DVEŘE

# HLADKÉ

► hladké plné dveře CPL premium avola

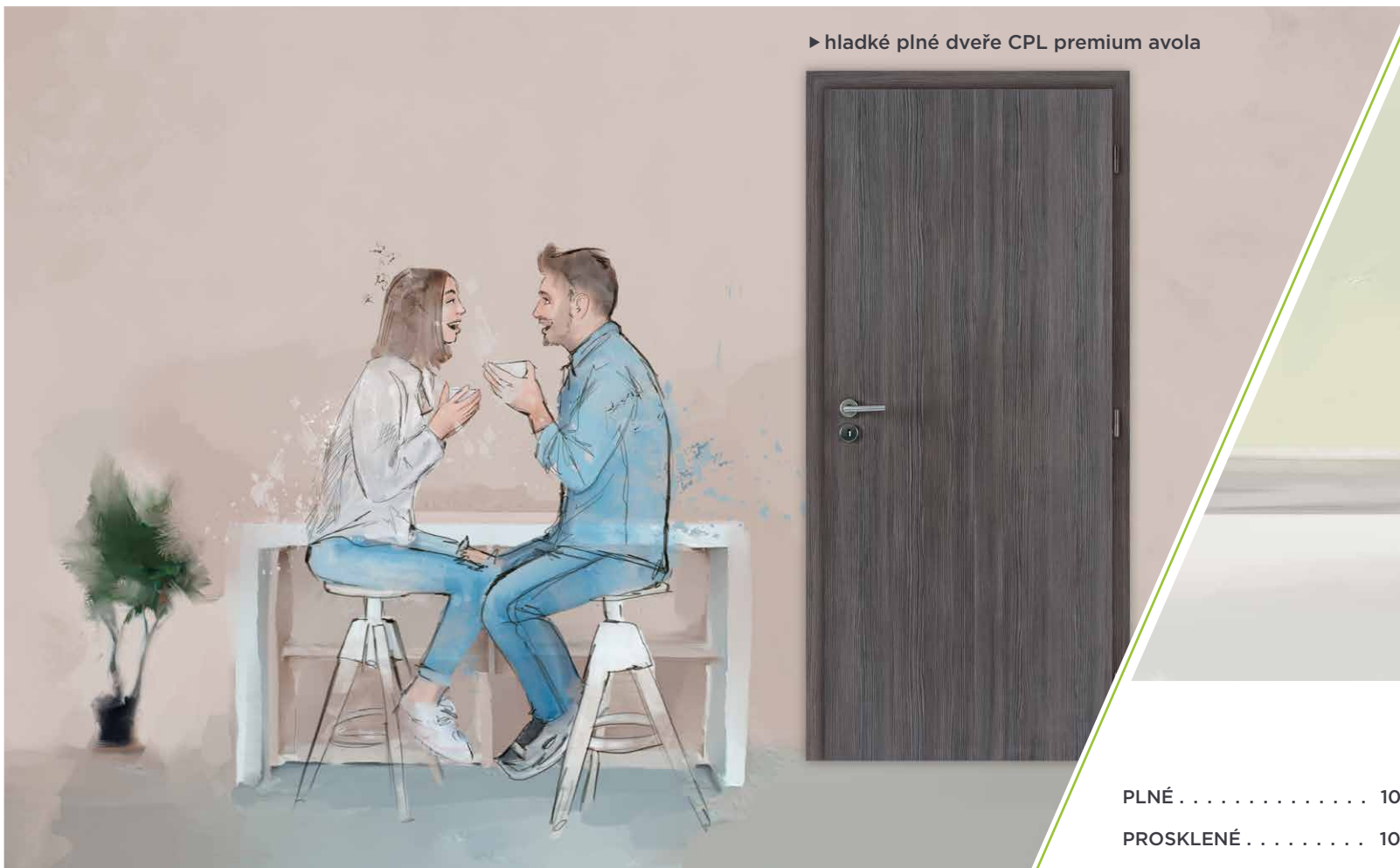

PLNÉ . . . . .	10	SUPERIOR . . . . .	14
PROSKLENÉ . . . . .	10	AXIS . . . . .	15
VERTIKA . . . . .	11	STRIPE . . . . .	15
VERTIKUS . . . . .	11	DOMINANT . . . . .	16
QUADRA . . . . .	12	HPL . . . . .	17
GIGA . . . . .	13	ALU . . . . .	18
PANORAMA . . . . .	14		

KLASICKÉ

MODERNÍ

ELEGANTNÍ



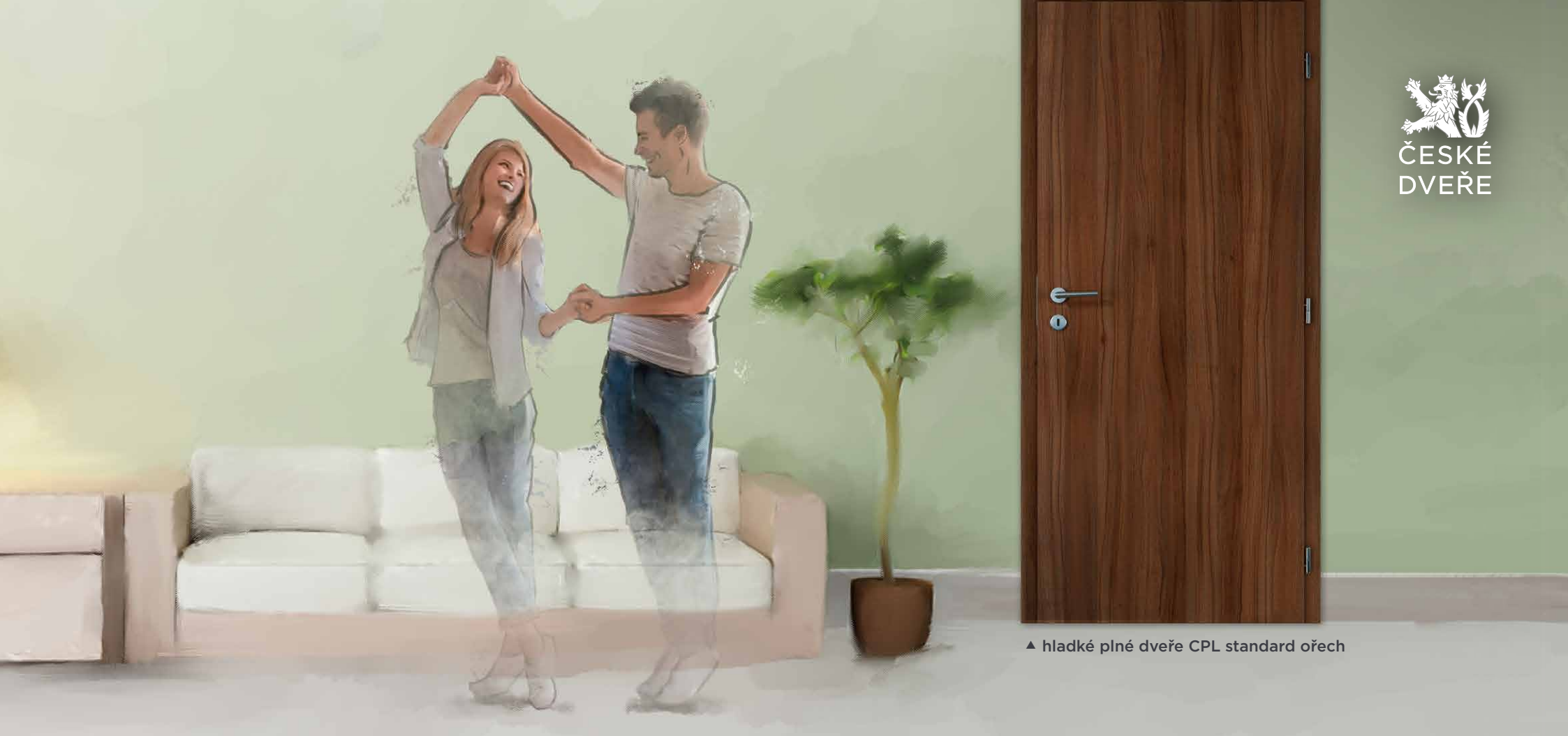

▲ hladké plné dveře CPL standard ořech

## INTERIÉROVÉ DVEŘE HLADKÉ

**Povrchová úprava dveří:** CPL laminát, kaširovací fólie, 3D polypropylen, hladké bílé (lakované).

**Zasklívání:** Hladké bílé dveře s prosklením (1/3, 2/3, 3/4) a dveře v povrchové úpravě kaširovací fólie s prosklením (1/3, 2/3) jsou standardně osazeny sklem typu kůra čirá, ostatní varianty sklem satinovaným.

**Příslušenství v ceně:** Dveře jsou opatřeny standardně dozickým zámkem a třemi dveřními závěsy (panty).

**Konstrukce dveří:** Dveřní rám z MDF nebo smrkového masivu (konstrukce PLUS). Oboustranně opláštěno HDF nebo DTD deskou s povrchovou úpravou a dveřní výplň dle výběru z nabídky. U dveří s prosklením 3/4, SUPERIOR, PANORAMA a DOMINANT je dodávána pouze výplň DTD.

**Tloušťka dveří:** 39 mm

**Rozeč zámku:** 72 mm

**Varianty:** jednokřídlé, dvoukřídlé, s polodrážkou, bez polodrážky, posuvné.

*Atypické rozměry pouze na základě konzultace s obchodním oddělením Masonite CZ.*

INTERIÉROVÉ DVEŘE  
**HLADKÉ**

**PLNÉ**

► CPL deluxe dub halifax

**PROSKLENÉ 1/3**

► CPL deluxe borovice švédská

**PROSKLENÉ 2/3**

► CPL premium antracit

**PROSKLENÉ 3/4**

► CPL deluxe dub kubánský

**LINEA**

► CPL standard buk

- 
- 
- 
- 
- 
- 
- 
- 
- 
- 
- 

**VERTIKA**

▶ kaširovací fólie kombi ořech

**VERTIKA PLNÉ**

▶ 3D polypropylen malaga

**VERTIKUS**

▶ CPL deluxe dub přírodní horizontální

 VERTIKA  
CPL premium  
buk přírodní ▼

INTERIÉROVÉ DVEŘE  
**HLADKÉ**

**QUADRA**

► CPL deluxe borovice finská horizontální

**QUADRA 1**

► CPL standard olše

**QUADRA 2**

► 3D polypropylen pamplona

**QUADRA PLNÉ**

► CPL standard javor

**GIGA**

▶ 3D polypropylen jasan

**GIGA 1**

▶ CPL premium authentic

**GIGA 2**

▶ CPL premium dub přírodní

**GIGA PLNÉ**

 ▶ CPL deluxe fleetwood  
lávověšedý



HLADKÉ

PROFILOVANÉ

RÁMOVÉ

SPECIÁLNÍ

POSUVNÉ

## INTERIÉROVÉ DVEŘE HLADKÉ



STRIPE  
kaširovací fólie  
makasar ▶

PANORAMA

SUPERIOR

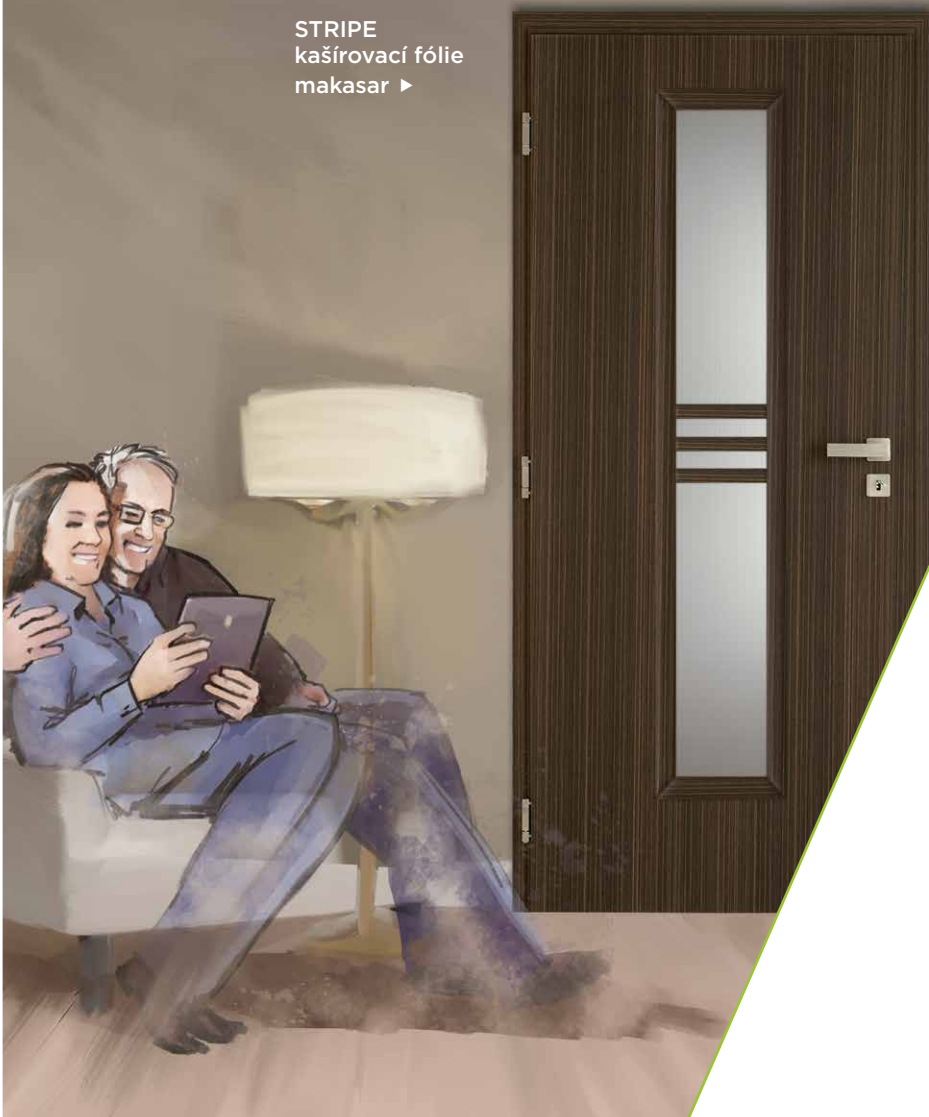

▶ CPL standard dub



▶ CPL standard wenge



## AXIS



► CPL deluxe jilm bílý

## AXIS PLNÉ



► kaširovací fólie alpský ořech

## STRIPE



► CPL deluxe borovice švédská horizontální

## STRIPE PLNÉ



► CPL premium hruška

HLADKÉ

PROFILOVANÉ

RÁMOVÉ

SPECIÁLNÍ

POSUVNÉ

INTERIÉROVÉ DVEŘE  
**HLADKÉ**

**DOMINANT**

► CPL standard bílá

**DOMINANT 1**

► kaširovací fólie dub

**DOMINANT 2**

► kaširovací fólie dub tmavý

**DOMINANT PLNÉ**

► CPL premium borovice finská





HLADKÉ

PROFILOVANÉ

RÁMOVÉ

SPECIÁLNÍ

POSUVNÉ

Povrchový materiál HPL se vyznačuje vysokou životností a odolností. A právě proto nachází své uplatnění především na místech s vyššími nároky na provoz (nemocnice, školy, kanceláře apod.).

## HPL

### (High Pressure Laminate)

je materiál splňující nejvyšší požadavky na odolnost proti poškrábání, povrchovému opotřebení a nárazu. Díky vysoké životnosti a odolnosti tohoto materiálu jsou dveře využívány v interiérech se zvýšeným provozem.

HPL je několikanásobně odolnější variantou materiálu (0,8 mm) než CPL laminát (0,2 mm).

**Příslušenství v ceně:** Dveře jsou standardně opatřeny dozickým zámkem a třemi dveřními závěsy (panty).

**Konstrukce:** Vnitřní otevíravé dveře s polodrážkou. Dveřní rám ze smrkového masivu, dveřní dřevotřísková výplň jako standard. Plášť dveří tvoří HDF (dřevovláknitá) deska s povrchem HPL. Námi nabízené dekory jsou ze vzorníku Pfleiderer a EGGER.

**Tloušťka dveří:** 39 mm

**Rozteč zámků:** 72 mm

**Varianty:** jednokřídlé, dvoukřídlé, s polodrážkou.

Dveře se osazují do ocelové zárubně (obložkovou zárubeň nelze dodat v HPL povrchové úpravě). Standardní ocelové zárubně nejsou součástí nabídky Masonite CZ.

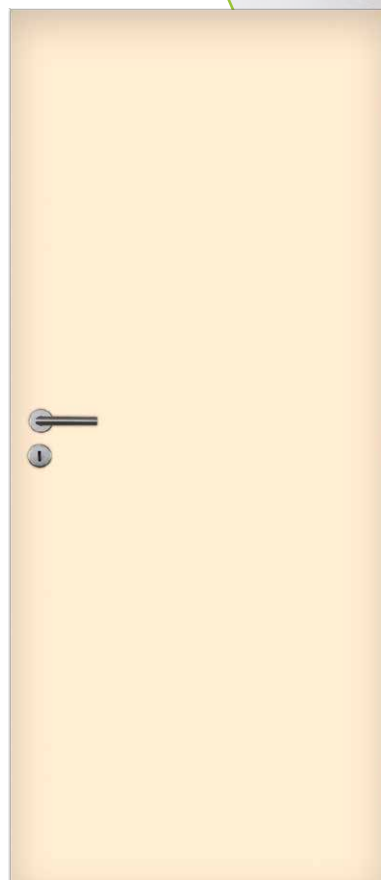

► HPL béžová bavlněná



INTERIÉROVÉ DVEŘE

# HLADKÉ



## ◀ ALU LINEA

CPL premium  
natural

Dveře ALU s povrchem CPL laminát tvoří v kombinaci s lištami potaženými hliníkovou fólií zajímavý designový prvek.

## ALU

**Povrchová úprava dveří:** CPL laminát, tloušťka 0,2 mm. Pro své výhody z hlediska vysoké odolnosti proti poškození, snadné údržby a dlouhé životnosti se řadí mezi nejčastější volbu povrchu.

Vybrané dekory ze vzorníku EGGER.

Do povrchu dveřního křídla jsou vsazené hliníkové broušené lišty o šíři 10 mm a tloušťce 2 mm.

**Prosklené varianty:** Zasklívací rámeček u dveří typu ALU Vertika a ALU Linea je potažen hliníkovou fólií.

Standardně je použito pískované sklo.

**Příslušenství v ceně:** Dveře jsou standardně opatřeny dozickým zámkem a třemi dveřními závěsy (panty).

**Konstrukce dveří:** Dveřní rám z MDF nebo smrkového masivu (konstrukce PLUS). Oboustranně opláštěno DTD deskou s povrchovou úpravou CPL laminát. Dveřní dřevotřísková výplň jako standard.

**Tloušťka dveří:** 39 mm

**Rozteč zámků:** 72 mm

**Varianty:** jednokřídlé, dvoukřídlé, s polodrážkou, bez polodrážky, posuvné.

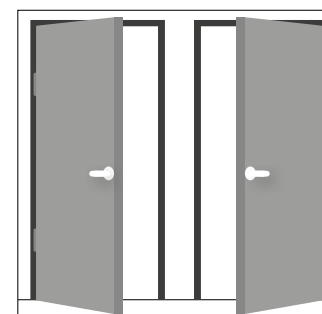

levá orientace

pravá orientace



## ALU II



► CPL premium kamenná šedá

## ALU III



► CPL deluxe lávověšedý horizontální

## ALU IV



► CPL deluxe bardolino horizontální

## ALU VERTIKA



► CPL premium nebraska

HLADKÉ

PROFILOVANÉ

RÁMOVÉ

SPECIÁLNÍ

POSUVNÉ



HLADKÉ

PROFILOVANÉ

RÁMOVÉ

SPECIÁLNÍ

POSUVNÉ

# INTERIÉROVÉ DVEŘE PROFILOVANÉ

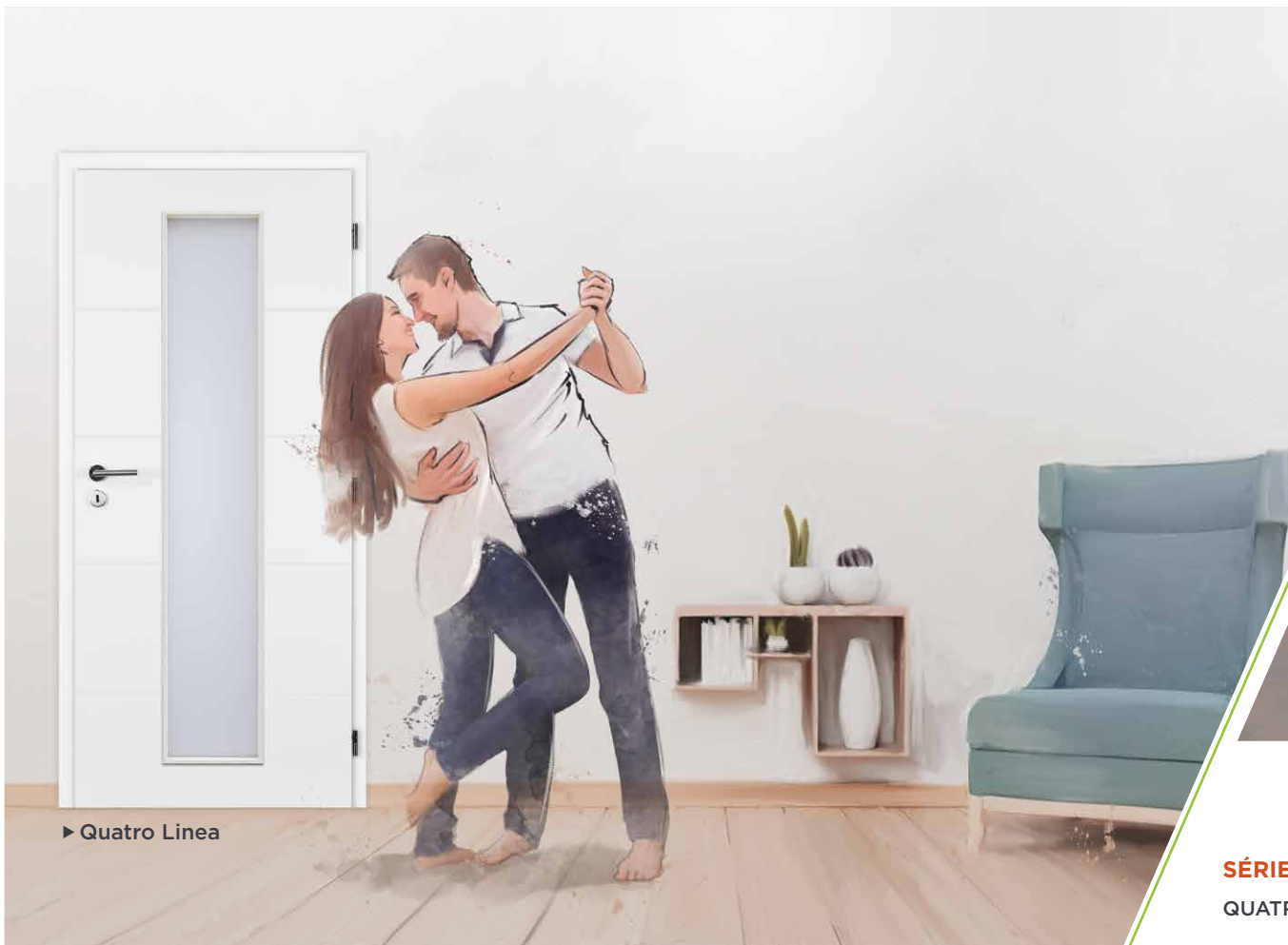

► Quatro Linea



STYLOVÉ  
UNIVERZÁLNÍ  
NADČASOVÉ

## SÉRIE QUATRO

QUATRO . . . . .	22
DAKOTA . . . . .	23
MONTANA . . . . .	23
BORDEAUX . . . . .	24
OREGON . . . . .	24

## SÉRIE MASONITE CLASSIC A DEKOR

SOCRATES, OCTAVIANUS	
CLAUDIUS. . . . .	25
ACHILLES, HECTOR	
ODYSSEUS, TROJA . . . . .	26
ELIDA, SOCRATES, AULIDA, HECTOR . . . . .	27



► ACHILLES

## INTERIÉROVÉ DVEŘE PROFILOVANÉ

**Povrchová úprava dveří:** Dveřní profilovaná křídla jsou nastříkaná bílou UV barvou v odstínu RAL 9003. Možnost dalších RAL odstínů a bílé PUR barvy za příplatek (PUR nástřik pouze pro profilované dveře ze série Quatro).

### SÉRIE QUATRO

**Povrchová úprava dveří:** Lisované **hladké** HDF (dřevovláknité) desky se specifickým prolisem (výroba Masonite).

**Zasklívání:** Rámečky jsou vyrobeny z MDF materiálu. Standardně zaskleno satinovaným sklem. U dveří typu Quatro Linea a Quatro Vertika je možnost osazení rámečku s ALU fólií za příplatek.

**Konstrukce dveří:** Dveřní rám z MDF nebo smrkového masivu (konstrukce PLUS). Oboustranně opláštěno HDF deskami se specifickým prolisem. Dveřní výplň dle výběru z nabídky.

**Příslušenství v ceně:** Dveře jsou standardně opatřeny dozickým zámkem a třemi dveřními závěsy (panty).

**Tloušťka dveří:** 39 mm, **Rozteč zámků:** 72 mm

**Varianty:** jednokřídlé, dvoukřídlé, s polodrážkou, bez polodrážky, posuvné.

### SÉRIE MASONITE CLASSIC

**Povrchová úprava dveří:** Lisované **texturované** HDF (dřevovláknité) desky se specifickým prolisem (výroba Masonite) nebo potažené hladkou PVC fólií v dekorech dřeva.

**Zasklívání:** Rámečky jsou vyrobeny z MDF materiálu. Standardně osazeno sklem kůra čirá.

**Konstrukce dveří:** Dveřní rám z MDF oboustranně opláštěn profilovanými HDF deskami. Dveřní výplň voština.

INTERIÉROVÉ DVEŘE

**PROFILOVANÉ** - série QUATRO

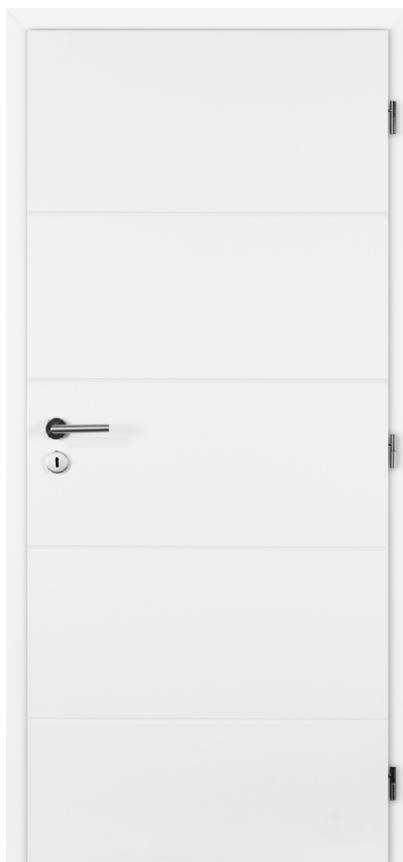
**QUATRO PLNÉ**

**QUATRO LINEA**

**QUATRO VERTIKA**

**QUATRO LINEA**

► nástřik RAL 9003 s hladkým povrchem dveřního pláště

► s ALU rámečkem



Bílé dveře jsou stálicemi v trendech moderního bydlení. Designové modely profilovaných dveří MASONITE v elegantní bílé barvě RAL 9003 zvýrazní moderní interiér ve všech jeho detailech.

**DAKOTA**



**DAKOTA SKLO**



**MONTANA**



**MONTANA SKLO**



► nástřík RAL 9003 s hladkým povrchem dveřního pláště

INTERIÉROVÉ DVEŘE

**PROFILOVANÉ** - série QUATRO

**OREGON PLNÉ**

**OREGON SKLO**

**BORDEAUX**

**BORDEAUX VERTIKA**

► nástřík RAL 9003 s hladkým povrchem dveřního pláště

► s ALU rámečkem



INTERIÉROVÉ DVEŘE

# PROFILOVANÉ - série MASONITE CLASSIC

**SOCRATES**

**OCTAVIANUS**

► kůra bronz

**CLAUDIUS**

► SOCRATES buk



INTERIÉROVÉ DVEŘE

**PROFILOVANÉ** - série MASONITE CLASSIC**ACHILLES****HECTOR****ODYSSEUS****TROJA**

► nástřik RAL 9003 s jemnou strukturou povrchu dveřního pláště



INTERIÉROVÉ DVEŘE

# PROFILOVANÉ - série MASONITE DEKOR

ELIDA



SOCRATES



AULIDA



HECTOR



► PVC dub

► PVC olše

► PVC buk

Profilované protipožární dveře PVC určeny pouze do kovové protipožární zárubně.  
Do obložkové protipožární zárubně lze osadit pouze plně hladké (bez prolíků) protipožární dveře s folií PVC dekor.

## INTERIÉROVÉ DVEŘE

# RÁMOVÉ

► VICTORIA panel,  
dub sonoma



### INTERIÉROVÉ DVEŘE RÁMOVÉ

Interiérové rámové dveře odpovídají současným módním trendům. Dokonalý harmonický vzhled je možné doplnit obložkovými zárubněmi v totožném dekoru.

**Konstrukce dveří:** Základem dveřního křídla je pevná stabilní celistvá konstrukce z rámových prvků, do kterých jsou vsazena skla (typ SKLO) nebo panely (typ PANEL). Rám i panely jsou tvořeny z MDF materiálu. Povrchová úprava - kaširovací fólie.

**Dekory:** dub šedý, ořech rustikální, dub sonoma, borovice bělená.

**Typ použitého skla:** satinované.

**Dostupné rozměry:** Dodávány pouze v jednokřídlé variantě (otočné i posuvné).

Jmenovité rozměry: 60, 70, 80, 90 cm / 197 cm (šířky/výška).

**Rozteč zámku:** 72 mm.

**Příslušenství v ceně:** Rámové dveře v otočné variantě jsou standardně osazeny dozickým zámkem a třemi dveřními závěsy (panty). Vložkový FAB nebo WC zámek je možno doobjednat zvlášť a vyměnit u rámových dveří na místě, bez dodatečných úprav dveří.

Pozn.: Rámové dveře v posuvné variantě jsou dodávány pouze s oválnou mušlí bez zámku. Atypické rozměry a provedení nejsou možné. Platí i pro rámové dveře v posuvné variantě.

ORIGINÁLNÍ

MODERNÍ

DESIGNOVÉ



## BRITANNIA



► dub sonoma  
(typ sklo)



► borovice bělená  
(typ panel)

## VICTORIA



► dub šedý  
(typ sklo)



► ořech rustikální  
(typ panel)

## CALEDONIA



► ořech rustikální  
(typ sklo)



► dub šedý  
(typ panel)

## HIBERNIA



► borovice bělená  
(typ sklo)



► dub sonoma  
(typ panel)

# INTERIÉROVÉ DVEŘE SPECIÁLNÍ



► LUME EXTRA Safety  
CPL deluxe dub halifax

NOVINKA!

## PROTIPOŽÁRNÍ DVEŘE a jejich odvozené varianty

**LUME EXTRA** jednokřídlé a dvoukřídlé interiérové protipožární dřevěné plné hladké otočné dveře s polodrážkou, osazené v ocelové nebo dřevěné obložkové protipožární zárubni. Deklarovaná třída požární odolnosti EI<sub>1</sub> 30 CO-C4 / DP3. Deklarace vzduchové neprůzvučnosti 27-28 dB. Ve všech povrchových úpravách.

**LUME EXTRA Profil** jednokřídlé a dvoukřídlé interiérové protipožární dřevěné plné profilované otočné dveře s polodrážkou, osazené v ocelové nebo dřevěné obložkové protipožární zárubni. Deklarovaná třída požární odolnosti EI<sub>1</sub> 20 CO-C4 / EW 30 CO-C4 / DP3. Konkrétně se jedná o protipožární dveře typu Claudius, Troja, Odysseus, Quatro, Dakota, Montana, Oregon, Bordeaux.

**LUME EXTRA Acoustic** jednokřídlé interiérové protipožární dřevěné plné hladké otočné dveře s polodrážkou, osazené do schválené ocelové nebo dřevěné obložkové protipožární zárubni s těsněním. Deklarovaná třída požární odolnosti EI<sub>1</sub> 30 CO-C4 / DP3. Vhodné do míst, kde jsou vyšší nároky na vzduchovou neprůzvučnost. Deklarace vzduchové neprůzvučnosti 34-35 dB. Nabízíme pouze v CPL povrchu.

Tento typ požárních dveří se standardně osazuje padací prahovou lištou.

**LUME EXTRA Smoke** jednokřídlé interiérové protipožární a kouřotěsné dřevěné plné hladké otočné dveře s polodrážkou, určené pro osazení do schválené ocelové zárubně s PVC těsněním (profil těsnění F3 Elastoplast nebo H2161 Fatra). Třída požární odolnosti EI<sub>1</sub> 30 CO-C4 a třída kouřotěsnosti Sa/S200. Deklarace vzduchové neprůzvučnosti 27-28 dB (více v Průvodní dokumentaci k protipožárním dveřím). Ke dveřím nabízíme schválenou ocelovou zárubeň řady ZAKO YH... DV ...L/P určenou pro přesné zadržování. Tento typ požárních dveří se standardně osazuje padací prahovou lištou. Ve všech povrchových úpravách.



## Vstupní dveře

Interiérové dveře vhodné jako vstupní dveře do bytu.

Speciální dveře splňují nejvyšší požadavky na požární odolnost, kouřotěsnost, odolnost proti vylomení a zvukovou izolaci. A to vše ve spojení s moderním designem dekorů.



**LUME EXTRA Safety (B2)** jednokřídlé interiérové protipožární dřevěné plné otočné dveře s polodrážkou, osazené do schválené ocelové zárubně. Bezpečnostní třída RC2. Dveře s odolností proti vloupání třídy RC2 je možné montovat do stávající ocelové zárubně při dodržení určitých podmínek (více informací v Průvodní dokumentaci k protipožárním dveřím). Deklarovaná třída požární odolnosti EI<sub>2</sub> 30 C0-C4 / DP3. Deklarace vzduchové neprůzvučnosti 27-28 dB. Ke dveřím nabízíme ocelovou bezpečnostní zárubeň Masonite (B2) s bílým silikonovým těsněním a se třemi nastavitelnými panty typu 34 OZ (modrý pozink). Nabízíme pouze v CPL povrchu.



**LUME EXTRA Safety Acoustic** jednokřídlé interiérové protipožární bezpečnostní dřevěné plné otočné polodrážkové dveře, s deklarovanou vyšší vzduchovou neprůzvučností při osazení do ocelové bezpečnostní zárubně Masonite (B2) s těsněním. Deklarace vzduchové neprůzvučnosti 34-35 dB. Tento typ požárních dveří se standardně osazuje padací prahovou lištou. Nabízíme pouze v CPL povrchu.

### Konstrukce dveří LUME EXTRA a jejich odvozených

**variant:** masivní smrkový rám opatřený zpěňující protipožární páskou, která je skryta pod hranovací páskou (na zámkové straně u verze Safety se zpěňující páska lepí na lištu bezpečnostního zámku). Oboustranně opláštěno HDF nebo DTD deskou s vybranou povrchovou úpravou. Protipožární/protihluková dřevotřísková výplň. Tloušťka dveří 44 mm.

**Příslušenství v ceně:** zámek typu K133 PP (rozteč 72 mm) nebo vícebodový zámek typu K 119 C PP u verze Safety (rozteč 90 mm). Tři závěsy typu 80/10 VD M8x80 NI / TRIO 15 PP PH VD ZN modrý u verze Safety. Dvoje Zábrany proti vysazení S2 u verze Safety.



### Protipožární bezpečnostní dveře (B3)

jednokřídlé interiérové protipožární dřevěné plné hladké otočné dveře s polodrážkou, osazené vždy do schválené ocelové bezpečnostní zárubně Masonite (B3). Bezpečnostní třída RC3. Deklarovaná třída požární odolnosti EI, 30 C0 / DP3. Ke dveřím nabízíme ocelovou bezpečnostní zárubeň Masonite (B3) s PVC šedým těsněním. Deklarace vzduchové neprůzvučnosti 30 dB při osazení padací prahovou lištou. Tloušťka dveří 41 mm. Nabízíme pouze v CPL povrchu.

**Konstrukce dveří:** masivní dubový rám opatřený protipožární zpěňující páskou viditelnou po obvodě dveří. Oboustranně opláštěno DTD deskou, grenamatová bezpečnostní dveřní výplň.

**Příslušenství v ceně:** vícebodový vložkový zámek typu X57 Assa Abloy (rozteč 72 mm). Tři závěsy typu 50/3 s hřebem VD ZN.



### Prosklené protipožární dveře

jednokřídlé a dvoukřídlé interiérové protipožární dřevěné prosklené otočné dveře s polodrážkou, osazené v ocelové nebo dřevěné obložkové protipožární zárubni. Konkrétně se **jedná o prosklení 1/3, 2/3, Vertikus a Vertika**. Deklarovaná třída požární odolnosti EI 30 - C nebo EW 30 - C.

**Konstrukce dveří:** masivní smrkový rám opatřený zpěňující protipožární páskou, která je skryta pod hranovací páskou. Oboustranně opláštěno HDF nebo DTD deskou s CPL povrchovou úpravou. Protipožární dřevotřísková výplň typu Grenamat nebo Natura o tloušťce 36 mm. Tloušťka dveří 42 mm.

**Zasklívání:** dřevěné zasklívací rámečky připevněné pomocí pinů a vrutů. Čiré požární sklo o tloušťce 7 mm (EW) nebo 17 mm (EI).

**Příslušenství v ceně:** protipožární vložkový zámek typu D112 Dom Czech (rozteč 72 mm) a tři závěsy typu 80/10 VD M8x80 NI nebo typu TRIO 15 PP PH VD ZN modrý.

**Vysvětlivky:** - protipožární, - bezpečnostní, - protihlukové, - kouřotěsné, - vstupní dveře

## INTERIÉROVÉ DVEŘE SPECIÁLNÍ

► protihlukové  
dveře CPL  
premium  
bardolino



### PROTIHLUKOVÉ DVEŘE

Jednokřídlé plné otočné interiérové dveře s polodrážkou, které jsou zkoušeny a vyhodnoceny dle ČSN EN ISO 717-1 a hodnoceny na tzv. vzduchovou neprůzvučnost. Výsledkem tohoto měření je vážená vzduchová neprůzvučnost v dB. Český normativní požadavek na vstupní dveře do bytu je 32 dB.

**Konstrukce dveří:** masivní smrkový rám oboustranně opláštěn DTD deskou s povrchovou úpravou CPL laminát. Speciální vrstvená dveřní výplň z výtlačně lisovaných dřevotřískových desek.

**Vážená neprůzvučnost:** 35 - 38 dB (podle typu zárubně a utěsnění prahové spáry).

**Tloušťka dveří:** 39 mm

**Rozteč zámku:** 72 mm

**Příslušenství v ceně:** dveře jsou standardně opatřeny dozickým zámekem a třemi dveřními závěsy (panty).

Protihlukové dveře musí být opatřeny masivním prahem s těsněním (není součástí nabídky Masonite CZ) nebo padací prahovou lištou.

V kombinaci s ocelovou zárubní nebo dřevěnou obložkou a příslušným zárubňovým těsněním, je dveřní uzávěr deklarován jako protihlukový.

Certifikáty, prohlášení a bližší informace naleznete na [www.masonite.cz](http://www.masonite.cz).





Speciální interiérové dveře pro místa, kde jsou vysoké nároky na tvarovou a rozměrovou stabilitu dveřního křídla, vystaveného rozdílným teplotním a vlhkostním podmínkám.

## KLIMA DVEŘE

Dveře Klima jsou interiérové dřevěné otočné hladké plné dveře s polodrážkou, vhodné do prostoru, kde jsou rozdílnější klimatické podmínky (teplota a relativní vlhkost vzduchu, viz obrázek níže). Nejčastější uplatnění tyto dveře nacházejí mezi vytápěnou a nevytápěnou místností (byt/garáž, byt/chodba, byt/koupelna).

**Konstrukce dveří:** masivní smrkový rám, dřevotřísková izolační výplň, překližkové a dřevotřískové výtzuhy zabraňující kroucení dveří, HDF plášť s hliníkovou mezivrstvou zabraňující prostupu vlhkosti do křídla. Povrchová úprava CPL laminát.

**Tloušťka dveří:** 42 mm

**Rozteč zámku:** 72 mm

**Příslušenství v ceně:** Dveře jsou standardně opatřeny dozickým zámkem a třemi dveřními závěsy (panty).

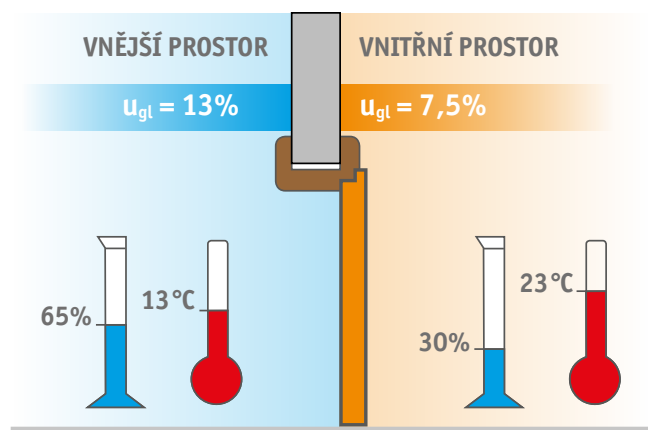

Výrobce doporučuje klima dveře montovat do ocelových zárubní (obložková dřevěná zárubeň nemá klima úpravu).

Pozn.: Standardní ocelová zárubeň není v nabídce Masonite CZ.

► Klima dveře CPL deluxe fleetwood šampaňský



## INTERIÉROVÉ DVEŘE SPECIÁLNÍ

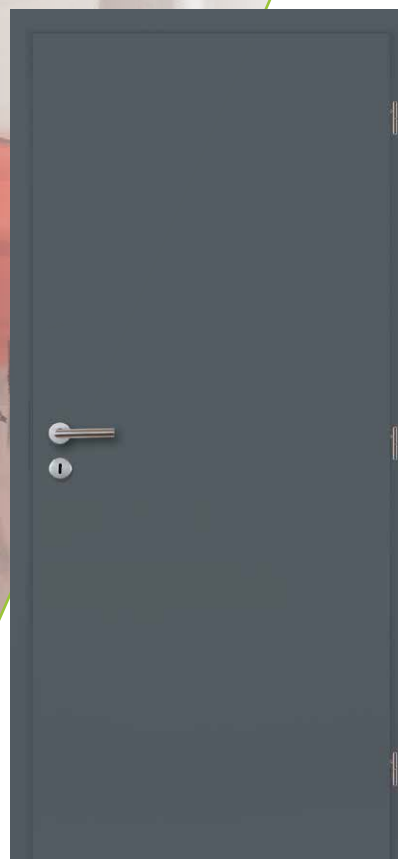

**PLNÉ**  
► ABS RAL 7024

Extrémně odolné dveře pro průmyslové provozy vyrobené tak, aby byly vždy spolehlivě voděodolné a nárazuvzdorné.

### **AQUA DVEŘE**

#### **Aqua Extrem**

Interiérové voděodolné a nárazuvzdorné dveře jsou speciálně vyvinuty pro náročné provozy (nemocnice, mlékárny, bazény, průmyslové provozy aj.). Odolnost dveří je zajištěna ABS opláštěním o tloušťce 2 mm. Rám dveří tvoří plastový hranol s hliníkovou výztuhou, výplň EPS deska. Voděodolné otočné dveře s polodrážkou, vhodné pro osazení do ocelové zárubně s těsněním nebo do voděodolné obložkové zárubně AQUA. Možností je i protipožární model dveří (EI 30, Rw 32 dB) nebo model s úpravou Klima III do místností s výkyvem teplot.

Jedinečný produkt ve své třídě, který nachází své uplatnění na místech vyžadující voděodolnost a nárazuvzdornost. Produkt lze vyrábět sériově i v široké škále atypů.

**Příslušenství v ceně:** dozický zámek s roztečí 72 mm a třemi poniklovanými panty (za příplatek nerezovými). Zámek je povrchově ošetřen dvougeneračním zinkováním pro vysokou zátěž.

**Prosklení:** Nerozbitné plexisklo čiré/mléčné o síle 4 mm.

**Barevné varianty:** ABS RAL 7024, ABS RAL 7040, ABS RAL 9003, ABS RAL 7024, PVC fólie (dub zlatý a dub rustik). Možnost nástřiku v dalších odstínech RAL za příplatek.

Posuvné, dvoukřídlé dveře a atypické formáty dveří jsou řešeny individuálně.



1/3



► ABS RAL 7040

2/3



► ABS RAL 9003

VERTIKA



► ABS RAL 7040

3/4



► ABS RAL 9003

LINEA



► ABS RAL 5015

VYUŽITÍ:





HLADKÉ

PROFILOVANÉ

RÁMOVÉ

SPECIÁLNÍ

POSUVNÉ

# INTERIÉROVÉ DVEŘE POSUVNÉ

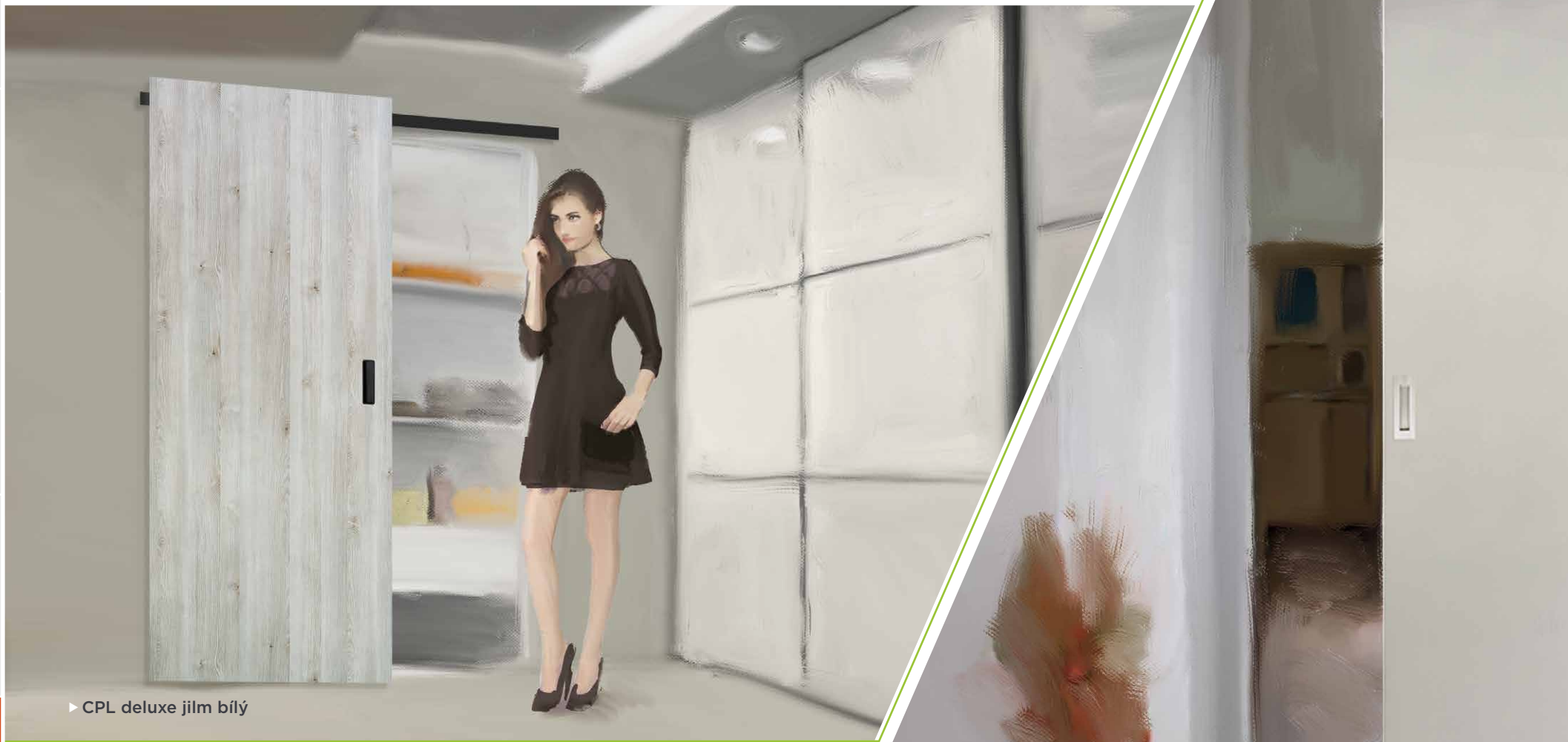

► CPL deluxe jilm bílý

SUBTILNÍ

MINIMALISTICKÉ

PRAKTICKÉ

ALU POSUVNÝ SYSTÉM . . . . .	37
POSUVNÉ DVEŘE S GARNÝŽÍ . . . . .	38
POSUVNÉ DVEŘE DO POUZDRA . . . . .	39



## INTERIÉROVÉ DVEŘE POSUVNÉ

### ALU POSUVNÝ SYSTÉM

Inovativní skrytý posuvný systém, který vyniká svým minimalistickým designem, jednoduchým, ale dokonalým provedením ve všech detailech. ALU posuvný systém je vybaven skrytým integrovaným zpomalovacím a tlumícím systémem při dojezdu v obou směrech. Mušle k posuvným dveřím dle výběru z nabídky. Nelze dodat se zámkem.

**Posuvná lišta:** povrchová úprava - stříbrný matný hliník nebo černý mat. Dostupné dvě varianty odstupů od stěny, 12 mm a 18 mm. Dodávané délky lišt 170, 200, 300, 400 cm. Montážní vruty lišty ve výšce 203,5 cm nad čistou podlahou.

**Konstrukce a popis dveří:** dveře dodáváme pouze o výšce 211,5 cm v plně hladké variantě s povrchovou úpravou CPL laminát. Konstrukce dveří se skládá z MDF rámu, voštinové výplně a dveřních plášťů. Tloušťka dveří je 39 mm.

ALU posuvný systém se instaluje na čistý stavební otvor (průchod) 10 mm nad čistou podlahu. Doporučené čisté stavební otvory jsou: 60 - 70 - 80 - 90 cm / 197 cm (světlá šířka / výška). Maximální výška 199 cm.

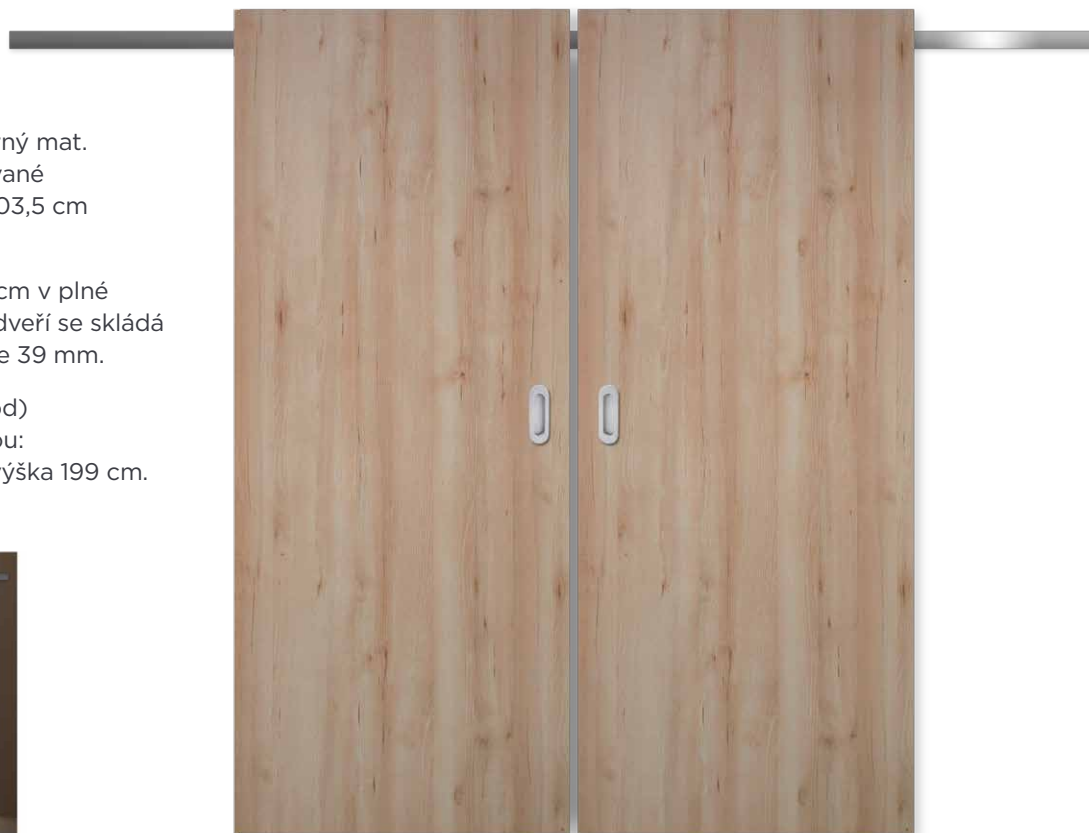

► CPL premium buk přírodní

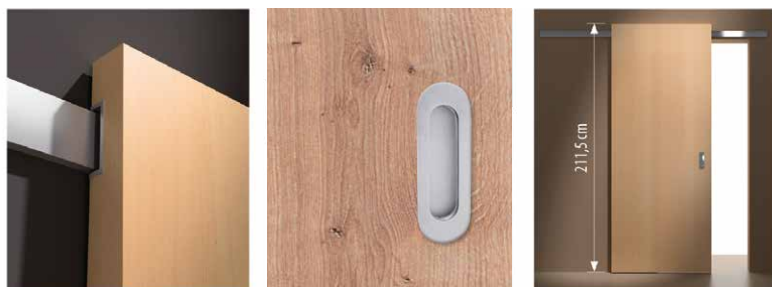

## INTERIÉROVÉ DVEŘE POSUVNÉ



### POSUVNÉ DVEŘE S GARNÝŽÍ

Tento způsob řešení je vhodný do interiéru, kde není dostatek prostoru pro klasické otočné dveřní křídlo. Garnýž i dorazový hranol dodáváme v totožných dekorech jako dveřní křídlo a zárubeň. Celková délka garnýže: 2 x šíře dveří + 17 cm.

**Varianty:** jednokřídle, dvoukřídle, plné, prosklené, hladké, rámové, profilované (série Quatro, série Masonite Classic), bez polodrážky.

Lze objednat samostatnou garnýž s dveřním křídlem nebo garnýž s dveřním křídlem a obložkovou zárubní. Obě varianty lze dodat s nebo bez dorazového hranolu. Možnost tichého dorazu a kartáčků za příplatek.

**Příslušenství v ceně posuvného kompletu:** kolejnice, garnýž, kartáček, vodící trn.

#### Možnosti kování k posuvným dveřím



MUŠLE  
**ENTERO  
WC**  
matný nikl  
SNI



MUŠLE  
**ENTERO**  
matný nikl  
SNI



MUŠLE  
**HRANATÁ**  
broušená  
nerez



MUŠLE  
**OVÁLNÁ**  
broušený  
chrom

čelní úchyty (prstýnky) ►

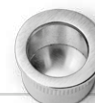

SNI

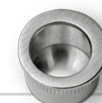

nerez



chrom



TIN-K



## POSUVNÉ DVEŘE DO POUZDRA

Toto moderní řešení lze uplatnit v interiérech, kde není dostatek prostoru pro posuv po zdi nebo klasické otočné dveřní křídlo. Tyto dveře slouží k osazení do stavebních pouzder usazených v sádkartonu či zděné příčce. Minimální šíře dokončené SDK příčky včetně pouzdra pro prosklené varianty dveřního křídla je 12,5 cm. Pro širší dokončené SDK příčky 10 cm včetně pouzdra lze osadit pouze plnými hladkými dveřmi bez zasklívacích rámečků (více informací u výrobců pouzder). Toto omezení platí i pro většinu stavebních pouzder usazených do zděné příčky. Jinými slovy minimální vnitřní prostor stavebního pouzdra pro prosklené posuvné dveře se zasklívacími lištami je 70 mm (například stavební pouzdro Scigno Stech pro zazdění 105/70). Stavební pouzdra, která se osazují dveřními křídly kotvením přímo do horní hrany křídla a jsou vybaveny vodícím trnem o šířce max. 7 mm, jsou kompatibilní se dveřmi Masonite CZ (např.: JAP typ Standard Komfort, Unitrex, Unibox, Parallel. Scigno typ Stech, Eclipse). Stavební pouzdra nejsou v nabídce Masonite CZ. Stavební pouzdra se obkládají dělenou obložkovou dřevěnou zárubní ve stejném dekoru jako dveřní křídlo, dle zaměřovacího protokolu. Vyplněný zaměřovací protokol je nezbytnou součástí objednávky. Zaměřovací protokol je ke stažení na [www.masonite.cz](http://www.masonite.cz).

**Varianty:** jednokřídlé, dvoukřídlé, plné, prosklené, hladké, rámové, profilované.



MUŠLE  
**OVÁLNÁ**  
chrom,  
cylindrický  
zámek



MUŠLE  
**OVÁLNÁ**  
chrom,  
WC zámek



MUŠLE  
**OVÁLNÁ**  
chrom,  
dozický  
zámek



MUŠLE  
**MINIMAL**  
matný nikel  
SNI



MUŠLE  
**MINIMAL**  
matný nikel  
SNI,  
WC  
ohebný  
klíč



MUŠLE  
**MINIMAL**  
TIN-K



MUŠLE  
**MINIMAL**  
TIN-K,  
WC  
ohebný  
klíč



## OBLOŽKOVÉ ZÁRUBNĚ



### OBLOŽKOVÉ ZÁRUBNĚ

Zárubeň je nedílnou součástí dveřního uzávěru a stejně jako dveřní křídlo je významným designovým prvkem interiéru.

Obložkové zárubně jsou dodávány ve stejném dekoru jako dveřní křídlo. Obložková dřevěná zárubeň je vyrobena z vysoce kvalitní dřevotřískové desky, která je frézovaná do požadovaných tvarů, rozměrů a pokryta povrchovou úpravou dle nabídky Masonite CZ. Z hlediska estetického je standardně na výběr obložková zárubeň pro klasické dveře s polodrážkou, nebo pro dveře bezpolodrážkové (bezfalcové), jejichž hlavní předností je to, že po zavření je dveřní křídlo v jedné rovině s obložkou. Obložkové zárubně s polodrážkou jsou nejpoužívanějším typem obložkových zárubní a jsou určeny pro obložení zdi od tloušťky 80 mm (na poptání lze nabídnout pro zeď od tloušťky 60 mm). Bezfalcová obložková zárubeň se skrytými závěsy je určena pro zeď od tloušťky 100 mm.

Obložková zárubeň je vhodná do klasického zdiva i sádkkartonu. Standardně je vybavena třemi závěsy, těsněním a protiplechem. Standardní šířka záklopů obložky je 60 mm nebo 65 mm (na poptání lze nabídnout také záklopy o šířce 85 mm). **Další varianty:** protipožární obložková zárubeň s polodrážkou, průchozí (slepá) obložková zárubeň.

#### OBLOŽKOVÁ ZÁRUBEŇ PRO FALCOVANÉ DVEŘE

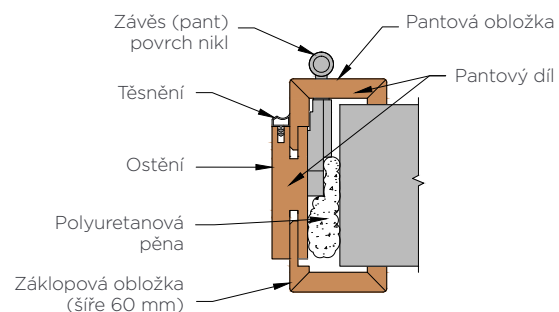

### OBKLAD KOVOVÉ ZÁRUBNĚ

**OKZ 60 mm** - obklad kovové zárubně se zákloповou obložkou šířky 60 mm je určen pro obklad standardních kovových zárubní. Tento typ zárubně se do průchozího otvoru usazuje kolem původní kovové zárubně a umožní tak renovaci zárubní bez hrubých bouracích a stavebních prací. OKZ se vyrábí přímo na míru danému stavebnímu otvoru a je vhodný pro různé rozměry průchozích otvorů a tloušťky stěn. OKZ lze osadit standardními dveřmi, pokud je obkládána zárubeň v souladu s ČSN a přesně zazděná v tolerancích pro OKZ.

**OKZ 85 mm** - obklad kovové zárubně se zákloповou obložkou šířky 85 mm nachází své uplatnění především v panelových domech, kde byly montovány tzv. kovové zárubně „s nosem“. Ty totiž na rozdíl od standardních kovových zárubní vyžadují zákloповou obložku šířky 85 mm. OKZ se vyrábí přímo na míru danému stavebnímu otvoru a je vhodný pro různé rozměry průchozích otvorů a tloušťky stěn.

**Povrchová úprava:** CPL laminát, kašírovací fólie, 3D polypropylen. Lze dodat i jenom tzv. průchozí obklad kovové zárubně (bez kování k osazení dveří). Vyplněný zaměřovací protokol je nezbytnou součástí objednávky. Doporučujeme, aby zaměření původní kovové zárubně a následnou montáž prováděl kvalifikovaný odborník.

#### OKZ 60

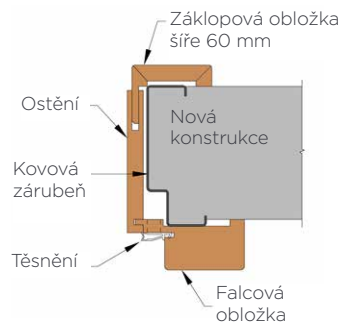

Kovová zárubeň nesmí přesahovat stěnu, jinak vznikne mezera, stejně tak u záklopu.

#### OKZ 85

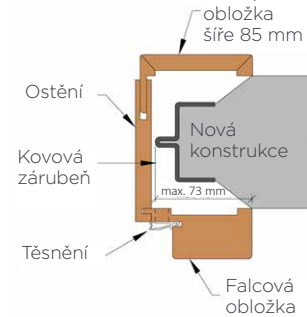



# OBLOŽKOVÉ ZÁRUBNĚ

Rozměry obložkových zárubní - ostění a jejich nastavitelnost	
Označení ostění	Nastavitelnost [mm]
8	80-90
9	90-100
10	95-115
11	105-125
12	115-135
14	135-155
15	145-165
16	155-175
18	175-195
20	195-215
22	215-235
24	235-255
26	255-275
28	275-295
30	295-315

## Tabulka základních rozměrů pro dřevěné polodrážkové obložkové zárubně:

Jmenovitý rozměr zárubně (cm)		60	70	80	90	100	110	125	140	145	160
Vnější rozměr	šířka (mm)	750	850	950	1050	1150	1250	1400	1550	1600	1750
	výška (mm)	2041	2041	2041	2041	2041	2041	2041	2041	2041	2041
Stavební otvor	šířka (mm)	700	800	900	1000	1100	1200	1350	1500	1550	1700
	výška (mm)	2020	2020	2020	2020	2020	2020	2020	2020	2020	2020
Stavební otvor protipožární obložková zárubeň	šířka (mm)	715	815	915	1015	1115	1215	1365	1515	1565	1715
	výška (mm)	2030	2030	2030	2030	2030	2030	2030	2030	2030	2030
Vnitřní průchozí rozměr	šířka (mm)	608	708	808	908	108	1108	1258	1408	1458	1608
	výška (mm)	1970	1970	1970	1970	1970	1970	1970	1970	1970	1970
Rozměr v polodrážce zárubně	šířka (mm)	630	730	830	930	1030	1130	1280	1430	1480	1630
	výška (mm)	1981	1981	1981	1981	1981	1981	1981	1981	1981	1981
Vnější rozměr standardních dveří	šířka (mm)	646	746	846	946	1046	1146	1296	1446	1496	1646
	výška (mm)	1983	1983	1983	1983	1983	1983	1983	1983	1983	1983
Rozměr standardních dveří v polodrážce	šířka (mm)	620	720	820	920	1020	1120	1270	1420	1470	1620
	výška (mm)	1970	1970	1970	1970	1970	1970	1970	1970	1970	1970

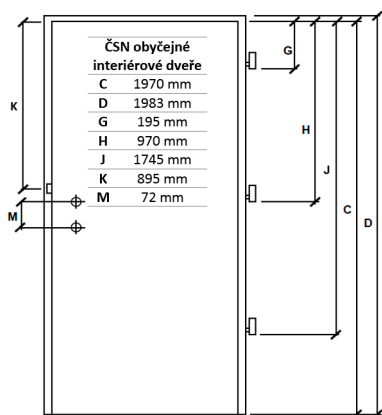

## Popisy výplní dveřních křídel Masonite CZ



Nejběžněji využívaná výplň interiérových dveří. Jedná se o tvrzený vrstvený papír ve tvaru včelích pláství (šestiúhelníků) s průměrem tzv. oka 25 mm.



Jedná se o dutinovou výtlačně lisovanou dřevotřískovou desku o objemové hmotnosti 300 kg/m<sup>3</sup>. Tato dveřní výplň se vyznačuje vyšší tuhostí a mechanickou odolností než s výplní voštinovou. Současně je dřevotřísková výplň, ve srovnání s výplní voštinovou, odolnější vůči průniku tepla a hluku.

## SKLA



DVEŘE

## BEZFALCOVÉ



► bezfalcové dveře ALU IV  
CPL deluxe fleetwood lávověšedý



bez polodrážky



skryté panty



magnetický zámek  
(za příplatek)

## BEZFALCOVÉ DVEŘE

Bezfalcové neboli bezpolodrážkové otočné interiérové dveře jsou elegantní a moderní řešení, kdy dveře po zavření do příslušné dřevěné obložkové zárubně vytvoří rovinu s obložkou, která vystupuje do prostoru pouze o 16 mm. Po zavření dveří nejsou viditelné panty (jsou tzv. skryté). Tyto skryté panty jsou viditelné pouze při otevření dveří a jsou nastavitelné ve třech směrech, aby spára mezi dveřmi a zárubní byla po celém obvodu souměrná. Tyto dveře se osazují buď klasickým mechanickým zámekem, nebo magnetickým zámekem a dvěma kusy skrytých pantů. Stavební otvor pro obložkovou dřevěnou zárubeň s bezfalcovými dveřmi je standardní dle tabulky rozměrů (str. 41).

**Dostupné typy dveří v bezfalcové variantě:** celá kategorie hladkých (kromě HPL) a profilovaných (kromě PVC dřevodekorů) dveří v jednokřídlé variantě (dvoukřídlé na poptání).

## OBLOŽKOVÁ ZÁRUBEŇ PRO BEZFALCOVÉ DVEŘE

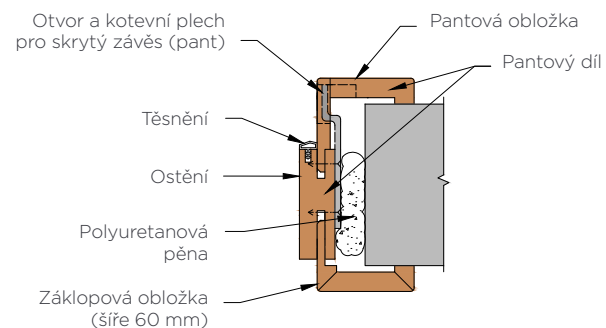

# KOVÁNÍ

## KLIKY MASONITE

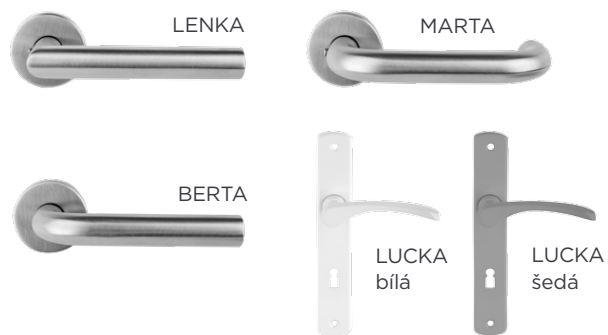

## KLIKY NEREZ



## KLIKY S PLOCHOU ROZETOU



## KLIKY SNI



## KLIKY TIN-K



## PANTY



## KLIKY CHROM



## ROZETY



## BEZPEČNOSTNÍ KOVÁNÍ



Pozn: U bezpečnostního kování je třeba určit orientaci levá/pravá.

ZÁRUBNĚ

**SKRYTÉ** pro bezfalcové dveře

SKRYTÉ ZÁRUBNĚ

**SKRYTÉ ZÁRUBNĚ PRO BEZFALCOVÉ DVEŘE**

Skryté zárubně jsou v jedné rovině se stěnou a díky tomu se zdí líčují i dveře. Prostory tak získají čisté linie a rovné stěny neruší zbytečné výčnělky. Vše působí velmi esteticky. Nová technologie zárubní, závěsných 3D seřiditelných pantů a magnetických protiplechů pomáhá ukryt tyto součásti dveří do stěny, takže neruší celkový vzhled. Se stěnou z jedné strany líčují i dveře, které se v případě využití bezfalcových dveří otevírají k sobě do pohledové strany. Zárubeň se vyrábí ve dvou výškových standardech 197 a 210 se dvěma panty Tectus 340 a magnetickým zámkem. Skryté zárubně se skládají z rámu – 2 ks bočnic a 1 ks nadpraží, které jsou vyrobeny z hliníkových profilů a vzájemně spojeny tvoří konstrukčně tuhý celek. Pohledový rám je osazen těsněním z měkčeného PVC umožňujícím bezhlučné zavírání dveří. Pomocí příslušných kotvicích prvků se pohledový rám napevno zabudovává do stavby. Pro snížení rizika tvorby prasklin doporučujeme při montáži výrobku použít vysoce pružný, extrémně přilnavý a snadno brousitelný tmel, který je dodáváný k zárubni pro SDK příčku a u zděné příčky perlinku.

**Pro funkčnost dveřního uzávěru je nutno objednat zárubeň a dveře Masonite v kompletu.** Je nezbytné vybrat variantu pro instalaci do sádkartonové příčky (SDK) nebo do zděné příčky (ZEDĚ).

**Dostupné typy dveří v bezfalcové variantě do skryté zárubně:** všechny typy jednokřídlých dveří v povrchu CPL, plné dveře v povrchu HPL, dveře se speciálními nástřiky na poptání.

# ZÁRUBNĚ SKRYTÉ

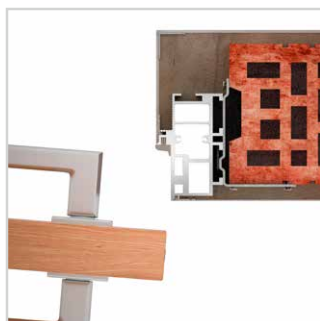

## TECHNICKÉ INFORMACE

Doporučený stavební otvor  
(viz nákres vlevo):

Sádkartonová příčka - SDK: E x H

Zděná příčka - ZEĎ: E + 20 mm x H + 10 mm

Doporučená minimální tloušťka dokončené příčky je 125 mm. U příčky 100 mm je nutno vyřešit kotvení prošroubováním v nepohledové části profilu.

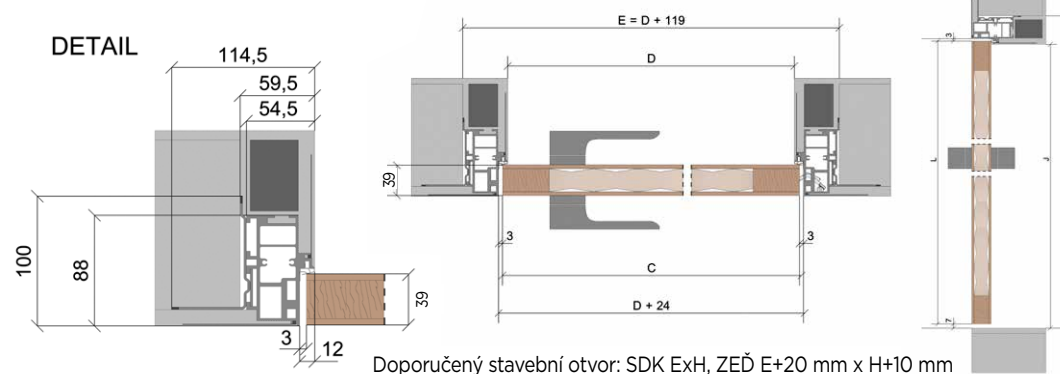
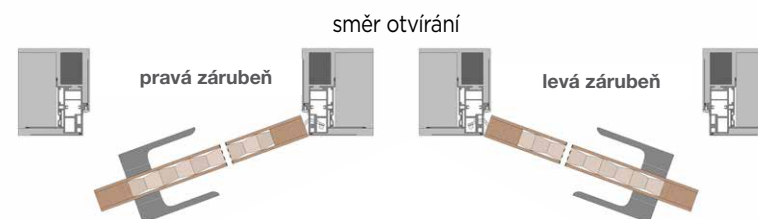
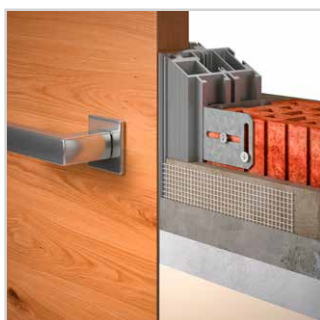
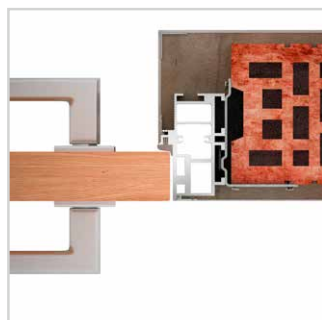

## SKRYTÉ ZÁRUBNĚ PRO BEZFALCOVÉ DVEŘE z hliníkového profilu

	čisté průchozí rozměry DxJ		vnější rozměry zárubní ExH		rozměr dveřního křídla CxL	
1kř.	v. 197	v. 210	v. 197	v. 210	v. 197	v. 210
60	602x1968	602x2095	721x2027,5	721x2154,5	620x1970	620x2097
70	702x1968	702x2095	821x2027,5	821x2154,5	720x1970	720x2097
80	802x1968	802x2095	921x2027,5	921x2154,5	820x1970	820x2097
90	902x1968	902x2095	1021x2027,5	1021x2154,5	920x1970	920x2097

ZÁRUBNĚ

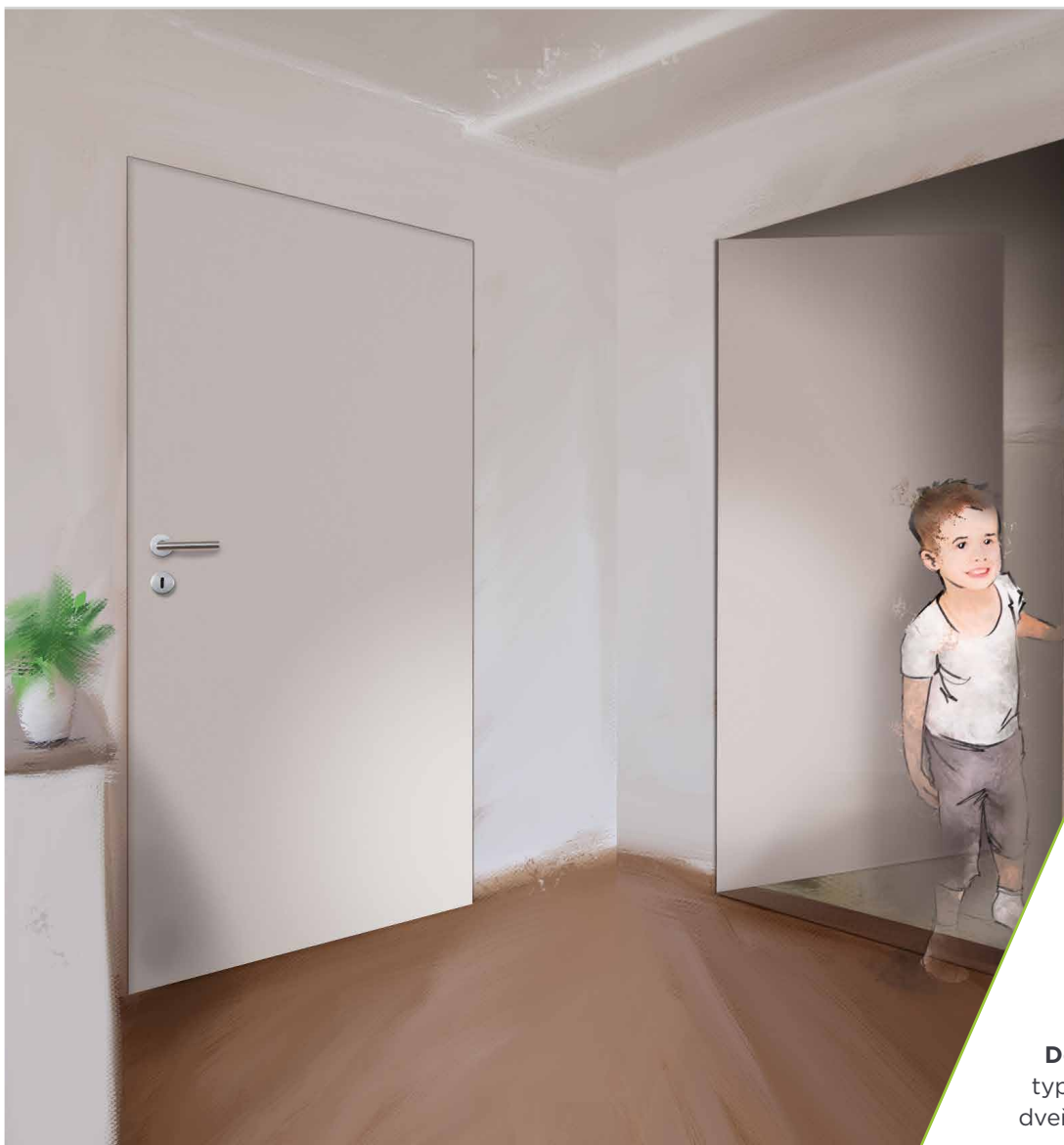
**SKRYTÉ** pro reverzní dveře**SKRYTÉ ZÁRUBNĚ PRO REVERZNÍ DVEŘE**

Skryté zárubně jsou v jedné rovině se stěnou, které umožní dveřím přesně lícovat se stěnou. Prostory tak získají čisté linie a rovné stěny neruší zbytečné výčnělky. Vše působí velmi esteticky.

Nová technologie zárubní, závěsných 3D seřiditelných pantů a magnetických protiplechů pomáhá ukryt tyto součásti dveří do stěny, takže neruší celkový vzhled.

Skrytá zárubeň pro reverzní dveře je určena pro případy, kde je potřeba otevírat dveřní křídlo směrem od sebe z pohledové strany, je k tomu zapotřebí osadit zárubně dveřmi s polodrážkou.

Zárubeň se vyrábí ve dvou výškových standardech 197 a 210 se dvěma panty Tectus 240 a magnetickým zámkem. Skryté zárubně se skládají z rámu - 2 ks bočnic a 1 ks nadpraží, které jsou vyrobeny z hliníkových profilů a vzájemně spojeny tvoří konstrukčně tuhý celek.

Pohledový rám je osazen těsněním z měkčeného PVC umožňujícím bezhlučné zavírání dveří. Pomocí příslušných kotvicích prvků se pohledový rám napevno zabudovává do stavby. Pro snížení rizika tvorby prasklin doporučujeme při montáži výrobku použít vysoce pružný, extrémně přílnavý a snadno brousitelný tmel, který je dodávaný k zárubni pro SDK příčku a u zděné příčky perlínku.

**Pro funkčnost dveřního uzávěru je nutno objednat zárubeň a dveře Masonite v kompletu.** Je nezbytné vybrat variantu pro instalaci do sádrokartonové příčky (SDK) nebo do zděné příčky (ZED).

**Dostupné typy dveří v reverzní variantě do skryté zárubně:** všechny typy jednokřídlových dveří v povrchu CPL, plně dveře v povrchu HPL, dveře se speciálními nástřiky na poptání.

## ZÁRUBNĚ SKRYTĚ



### TECHNICKÉ INFORMACE

Doporučený stavební otvor  
(viz nákres vlevo):

Sádkartonová příčka - SDK: E x H

Zděná příčka - ZEĎ: E + 20 mm x H + 10 mm

Doporučená minimální tloušťka dokončené příčky je 125 mm. U příčky 100 mm je nutno vyřešit kotvení prošroubováním v nepohledové části profilu.

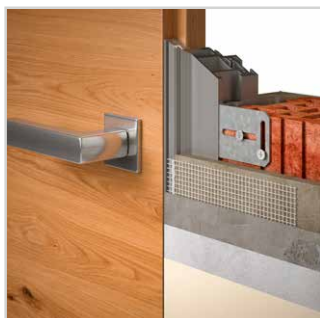
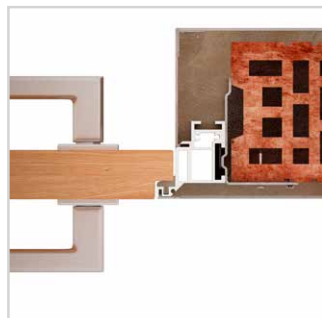
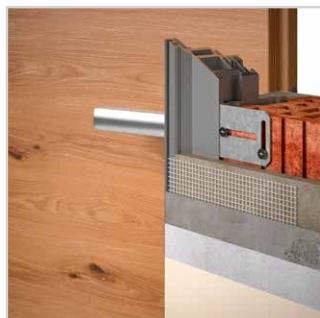

### DETAIL

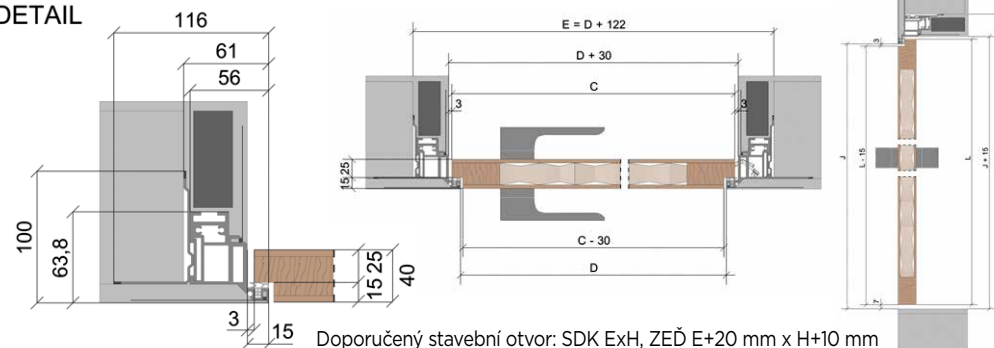

### SKRYTĚ ZÁRUBNĚ PRO REVERZNÍ DVEŘE z hliníkového profilu

1kř.	čisté průchozí rozměry DxJ		vnější rozměry zárubně ExH		Celk. rozměr dveř. křídla CxL (rozměr polodrážky 15x15mm)	
	v. 197	v. 210	v. 197	v. 210	v. 197	v. 210
60	626x1980	626x2107	748x2041	748x2168	650x1985	650x2112
70	726x1980	726x2107	848x2041	848x2168	750x1985	750x2112
80	826x1980	826x2107	948x2041	948x2168	850x1985	850x2112
90	926x1980	926x2107	1048x2041	1048x2168	950x1985	950x2112



Váš prodejce:

**Masonite CZ spol. s r.o.**

Hruškové Dvory 82, CZ - 586 02 Jihlava

GPS: 49°24'51.465"N, 15°36'27.816"E

tel.: +420 567 121 411

[czechinfo@masonite.com](mailto:czechinfo@masonite.com)

[www.masonite.cz](http://www.masonite.cz)